

BROEN-LAB NÖDDUSCHSYSTEM



reddot design award
winner 2013



NÖDDUSCHSYSTEM

BROEN-LAB

INNEHÅLL

Innehåll / Produktöversikt	2
Introduktion / Kundkommentarer	3

Nödduschar och ögonduschar

Handhållna ögonduschar och tillbehör	4-5
Ögonduschar	6
Nödduschar för inbyggnad	7-8
Kroppsduschar	9
Kombinationsduschar	10
Tillbehör för nödduschar	11-13
Testutrustning för nödduschar och ögonsköljningsflaskor	14

Uppvärmda nödduschar och ögonduschar

Introduktion	15
Uppvärmda kombinationsduschar	16
Uppvärmda kroppsduschar	17
Uppvärmda ögonduschar	18
Mobila & portabla nödduschar	18
Uppvärmda tankduschar	19
Tillbehör för uppvärmda duschar	20
Allmän information	21
Internationella standarder	22-23
Teknisk information	24
Anteckningar	25-27

PRODUKTÖVERSIKT

- Se aktuell sida för produktversioner

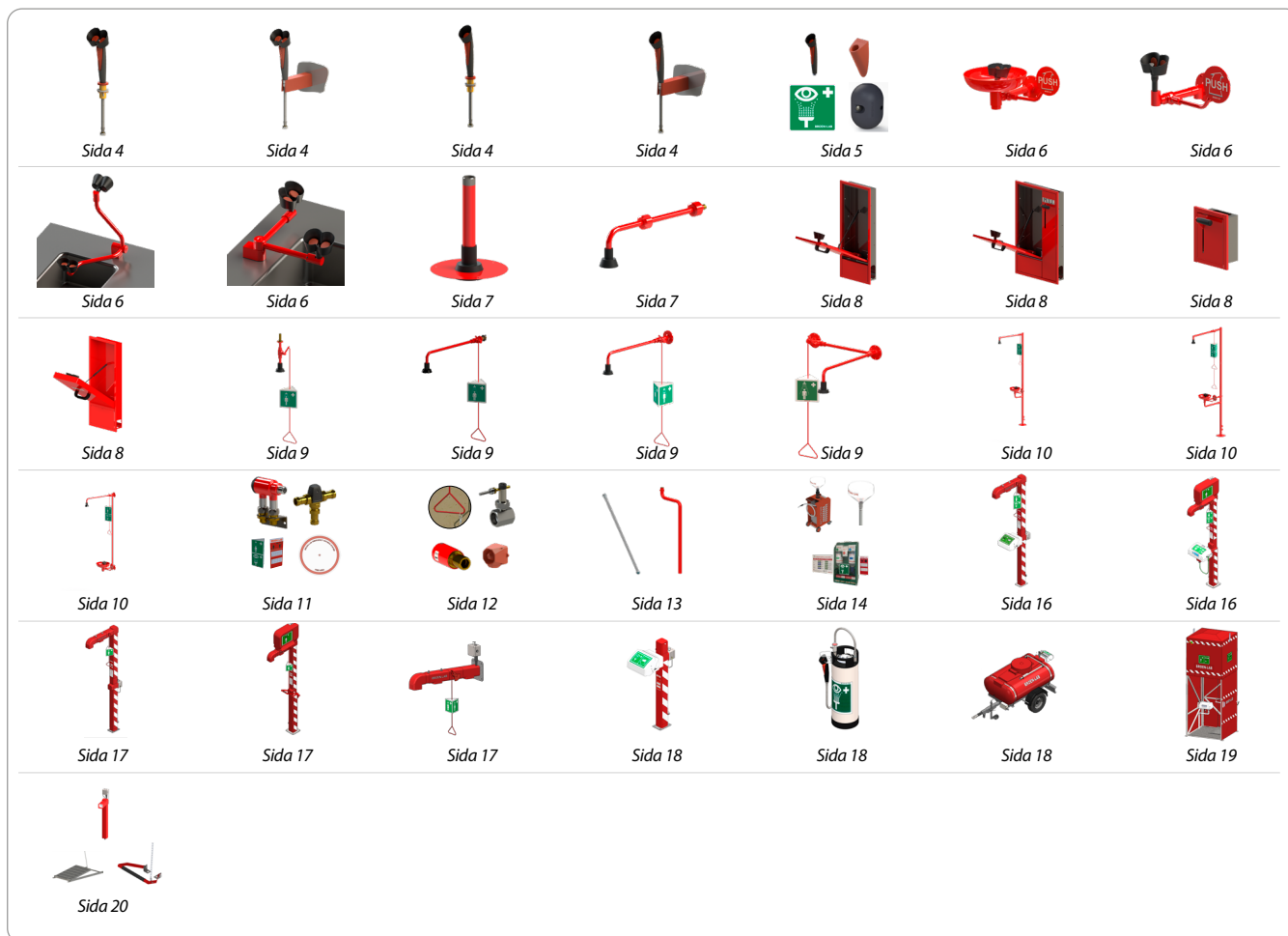

Vårt stora kunnande gör att vi kan utveckla och optimera våra produkter kontinuerligt, så att de uppfyller kundernas behov och specifikationer. Säkerhet, funktion och kvalitet är alla en stor del av produkternas konstruktion och flexibilitet.

BROEN-LAB – ETT SÄKERT VAL

- Kvalitet sedan 1948
- Komplet produktutbud
- Överensstämmer med internationella standarder
- Beprövad funktionalitet över hela världen
- Reservdelar garanterat tillgängliga under en 10-årsperiod



KUNDKOMMENTARER



Falck

INOM SERVICEBRANSCHEN



"Falck har haft ett utmärkt samarbete med BROEN-LAB under mer än fyra år. Våra kunder måste kunna lita på att vi tillhandahåller de bästa lösningarna, och därför erbjuder vi bara service av nödduschar som uppfyller kraven i Danish Standard 15154 Del I och II.

Produkterna från BROEN-LAB är mycket enkla att installera och underhålla, och har också tydlig märkning. De tillhandahåller helt enkelt en bättre och säkrare lösning för alla parter".

Michael Hansen, Produktansvarig Falck



INOM INDUSTRIEN



"Hos Carlsberg accepterar vi inga kompromisser med kvaliteten. Vi har därför bytt ut alla våra nödduschsystem mot produkter från BROEN-LAB så att de överensstämmer med EU-normen EN 15154.

Vi vill ta väl hand om de anställda, och det är vår bestämda uppfattning att arbetsplatsen ska vara en plats där man mår bra och känner sig säker".

Jens Hansen, Arbetsmiljöansvarig Carlsberg Denmark



I LABORATORIET



"Vi har under ganska lång tid haft hand om underhållet och servicen av installationer hos Akademiska Hus vid Medicinberget i Göteborg. Uppdraget omfattar ett antal laboratorier med flera nödduschsystem från BROEN-LAB.

Vi inspekterar nödduscharna regelbundet och är mycket nöjda med den tillförlitliga konstruktionen och utformningen av produkterna från BROEN-LAB, som gör dem enkla att inspektera och underhålla".

Anders Bergvall, Projektledare VVS-Teknik Mölndal



INOM UTBILDNINGSEKTORN



"DTU utbildar fler än 7 000 studenter inom många olika ämnesområden – från metallindustri till mikrobiologi – och inom varje område finns specifika säkerhetsaspekter som måste övervägas. Därför måste vi ha en samarbetspartner som tillhandahåller en kvalitetsprodukt och som också kan ge råd och vägledning avseende varje klassrums specifika riskprofil".

Bjarne Andersen, HVAC-ansvarig hos DTU Campus Service



INOM LÄKEMEDELSINDUSTRIEN



"Som internationell konsult är det viktigt för oss att ha en partner som uppfyller både nationella och internationella normer och standarder – och som kan dokumentera det här genom certifiering av en tredje part. Samtidigt är det viktigt att ha en partner som kan erbjuda anpassade lösningar som stödjer projektarkitekturen i stället för att kollidera med den. Även om det gäller nödutrustning är snygg design ett plus".

Henrik Als Nielsen, Tekniker inom ventilation och byggnadsunderhåll NNE Pharmaplan

HANDHÅLLNA ÖGONDUSCHAR

BROEN-LAB har utvecklat handhållna ögonduschar som uppfyller standarderna EN15154-2 och ANSI Z358.1.



TEKNISKA DATA

Min. arbetstryck: 1,5 bar
 Max. arbetstryck: 10 bar
 Min. temperatur: 5 °C
 Max. temperatur: 80 °C
 Rekommenderat temp: 25 °C

MATERIAL I KON-TAKT MED MEDIET

Plast: PA, POM, TPE
 Metaller: rostfritt stål, AISI 316
 Gummi: EPDM

SÄKERHET

- Förbättrat utlösarlås
- Förbättrad duschaktiveringsfunktion
- För säker drift rekommenderar BROEN-LAB att en termstatisk blandningsventil installeras tillsammans med nödduschutrustningen, se sidan 11

ANVÄNDNING

- Öppet dammlöck
- Låg vikt
- Välbalanserad konstruktion
- Förbättrat sprutmönster

TILLFÖRLITLIGHET

- Lättrenjort duschmunstycke
- Utökad livslängd
- Förbättrad funktionalitet
- Kalkbeläggningsskyddad konstruktion och materialval



reddot design award
 winner 2013

BROEN-LAB NÖDDUSCHSYSTEM

Bordsmonterad ögondusch med två munstycken, 45° vinkel

Nr. 27 10 009 10 05 011
 RSK: 7923655

Vikt ca. 0,5 kg
 Bordsmonterad ögondusch med två munstycken i 45° vinkel, inkl. 1,5m inloppsslang.

Utlösarstyrd, inklusive inbyggd backventil och FLOWFIX för reglering av vattenflöde (14 l/min).

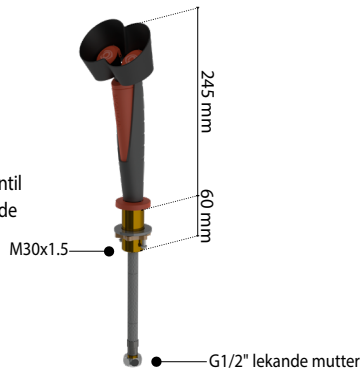

Väggmonterad ögondusch med två munstycken, 45° vinkel

Nr. 27 10 009 10 03 011
 RSK: 7923656

Vikt ca. 0,5 kg
 Väggmonterad ögondusch med två munstycken i 45° vinkel, inkl. 1,5 m inloppsslang.
 Utlösarstyrd, inklusive inbyggd backventil och FLOWFIX för reglering av vattenflöde (14 l/min).

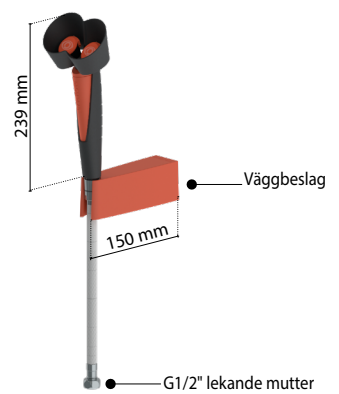

Bordsmonterad ögondusch med ett duschmunstycke, 45° vinkel

Nr. 27 10 003 10 05 011

Vikt ca. 0,5 kg
 Bordsmonterad ögondusch med ett munstycke 45°, inkl. 1,5 m inloppsslang.

Utlösarstyrd, inklusive inbyggd backventil och FLOWFIX för reglering av vattenflöde (7 l/min).

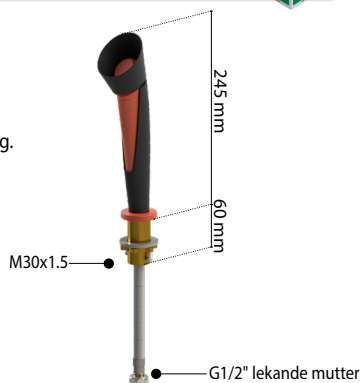

Väggmonterad ögondusch med ett duschmunstycke, 45° vinkel

Nr. 27 10 003 10 03 011

Vikt ca. 0,5 kg
 Väggmonterad ögondusch med ett munstycke 45°, inkl. 1,5 m inloppsslang.

Utlösarstyrd, inklusive inbyggd backventil och FLOWFIX för reglering av vattenflöde (7 l/min).

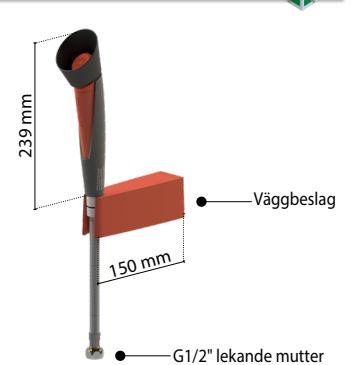

Andra konfigurationer är möjliga – se beställningsinformationen på sid. 5.

HANDHÅLLNA ÖGONDUSCHAR OCH TILLBEHÖR

Ögondusch med ett duschmunstycke, 45° vinkel



Nr. 27 10 003 10 00 001

Vikt ca. 0.2 kg

Ögondusch med ett duschmunstycke. Utlösarstyrd, inklusive inbyggd backventil och FLOWFIX för reglering av vattenflöde (7 l/min).

Även tillgänglig i rak modell.



Ögondusch med två munstycken, 45° vinkel



Nr. 27 10 009 10 00 001
RSK: 7923654

Vikt ca. 0.2 kg

Ögondusch med två munstycken i vinkel. Utlösarstyrd, inklusive inbyggd backventil och FLOWFIX för reglering av vattenflöde (14 l/min).

Även tillgänglig i rak modell.



TILLBEHÖR FÖR HANDHÅLLNA ÖGONDUSCHAR

RSK: 7923654

Monteringsstillbehör (YY):

Nr. 17 760 300

RSK: 7998028

Bordsfäste (M30x1.5, 60mm)



Nr. 17 760 310

RSK: 7998029

Väggfäste, 30°



Nr. 17 760 320

RSK: 7998030

Väggbeslag

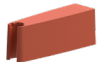

No. 17 760 330

RSK: 7998031

Beslag för modulära kroppsduschar

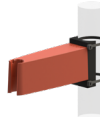

Skyltar och anvisningar (YY):

Nr. 17 001 970

RSK: 7998027

Komplett uppsättning med skyltar och anvisningar för ögondusch

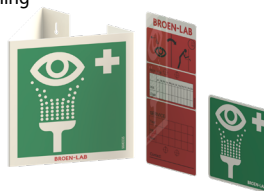

Nr. 96M0339

RSK: 7998033

Skylt för ögondusch (dekal)



Slangar och slangtillbehör (ZZ):

Nr. 93H40561500

RSK: 7998032

1,5 m silikon slang med rostfri flätning för handhållna ögonduschar.



(andra längder på begäran).

Nr. 17 701 760

Motvikt/slangstopp:

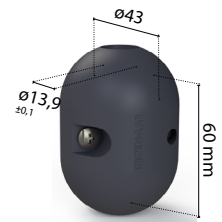

BESTÄLLNINGSGENOMGÅNG

Tillhandahåll följande information för att beställa en komplett handhållen ögondusch inklusive tillbehör:

27 10 XXX 10 YY ZZ 1

Serienummer

- 001 - Sköljmodell, 45° *
- 003 - Ögondusch med ett munstycke, 45°
- 004 - Sköljmodell, rak
- 006 - Ögondusch med ett munstycke, rak
- 009 - Ögondusch med två munstycken, 45°
- 012 - Ögondusch med två munstycken, rak

Landskod

- 10 - Internationell kod

Tillbehör

- 00 - Inga *
- 01 - 17 001.970
- 02 - 96M0339
- 03 - 17 001 970 + väggbeslag
- 04 - 17 001 970 + väggfäste, 30°
- 05 - 17 001 970 + bordsfäste
- 06 - 96M0339
- 07 - 96M0339 + väggfäste, 30°
- 08 - 96M0339 + bordsfäste
- 09 - 96M0339 + Beslag för modulär kroppsdusch
- 10 - 1776032 + väggfäste *

Slanglängd + slangtillbehör

- 00 - Inga
- 01 - 1,5m med G ½ anslutningsmutter
- 02 - 1,5m med G ½ anslutningsmutter + stopp
- 03 - 2m med G ½ anslutningsmutter
- 04 - 2m med G ½ anslutningsmutter + stopp

Mer information och tekniska datablad finns tillgängliga från närmaste BROEN-LAB-representant.

ÖGONDUSCHAR

BROEN-LAB har utvecklat ögonduschar som uppfyller standarderna EN15154-2 och ANSI Z358.1.

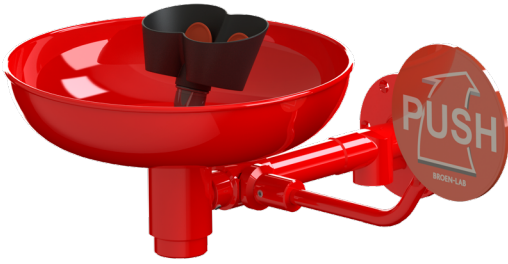

TEKNISKA DATA

Min. arbetstryck: 1 bar
Max. arbetstryck: 5 bar
Max. statiskt tryck: G3/4" invändigt inlopp 10 bar

MATERIAL I KON-TAKT MED MEDIET

Plast: TPE
Metaller: Mässing
Gummi: EPDM

SÄKERHET

- Vattenflöde i enlighet med EN15154-2
- För säker drift rekommenderar BROEN-LAB att en termostatisk blandningsventil installeras tillsammans med nödduschutrustningen, se sidan 11
- Märkning i enlighet med ISO 3864-1

ANVÄNDNING

- Plug and play-montering
- Spolbild i enlighet med EN 15154-2
- Starkare väggbeslag med 6 hål ögondusch med friliggande rörledningar

TILLFÖRLITLIGHET

- Duschhuvud som är enkelt att rengöra
- Design som förhindrar kalkavlagringar samt materialval
- Förbättrad funktionalitet
- Lång livslängd

Väggmonterad ögon/ansiktsdusch med skål

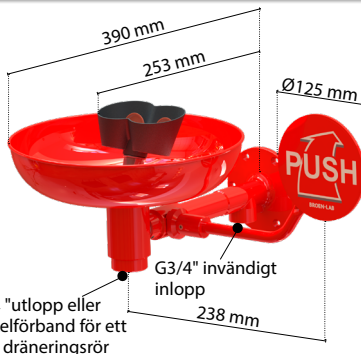

Nr. 17 528 009
RSK: 7923653

Andra modeller

Nr. 17 533 009
G1/2" utvändigt inlopp (60mm)

Anti-corrosive
Nr. 17 528 004

G3/4" invändigt inlopp
Nr. 17 533 004

G1/2" utvändigt inlopp (60mm)

Vikt ca. 4,5 kg

Ögon/ansiktsdusch med två strålmunstycken, i mässing, och lackerad i BROEN-LABs Polycoat och rostfri skål. Väggmonterad för synlig rördragning. Vattenmängden är reglerad av en inbyggd FLOWFIX (16 lit/min)
Min. arbetstryck 1 bar

Väggmonterad ögondusch

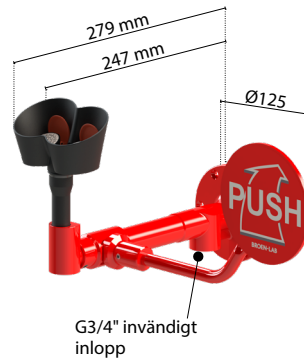

Nr. 17 550 009
Nr. 17 550 009E
Inkluderar 700 mm anslutningslang med G1/2" anslutningsmutter. Mer information finns på sidan 13

G3/4" invändigt inlopp

Vikt ca. 4,5 kg

Ögondusch, väggmonterad. I mässing och lackerad i BROEN-LABs Polycoat med inbyggd FLOWFIX för vattenbegränsning. (16 l/min).
Min. arbetstryck 1 bar

Fällbar bordsmonterad ögondusch

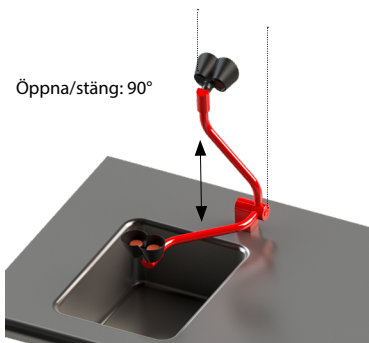

Nr. 17 527 009

Andra modeller

Nr. 17 526 009
Montering på vänster sida av tvättstället

Nr. 17 542 009
Nedfällbar väggmonterad version

Vikt ca. 4,5 kg

Fällbar bordsmonterad ögondusch i mässing med kemiskt beständig BROEN-LAB Polycoat för montering bakom och höger om tvättstället. Vattenflödet regleras med inbyggd FLOWFIX (16 l/min).
Min. arbetstryck: 2 bar.

Bordsmonterad ögondusch med vridled

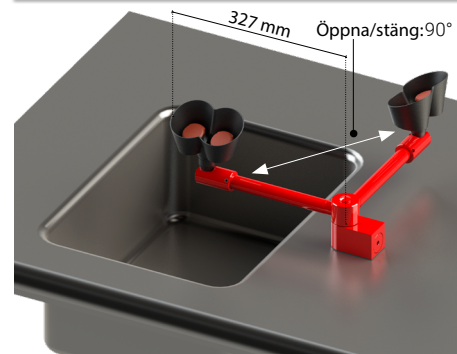

Nr. 17 231 009

Andra modeller

Nr. 17 530 009
Montering på vänster sida av tvättstället

Vikt ca. 4 kg

Bordsmonterad ögondusch med vridled, i mässing med kemiskt beständig BROEN-LAB Polycoat för montering höger om tvättstället. Vattenmängden regleras med inbyggd FLOWFIX (16 l/min).
Min. arbetstryck: 1,5 bar.

SPECIALFUNKTIONER

ALLMÄNT:

- Fler moduler tillgängliga baserat på modulerna till höger
- Välj mellan ytbeläggning BROEN-LAB Polycoat eller rostfritt stål.
- Skåp och skåpdörr i rostfritt stål AISI 316L.
- Modellerna är handikappanpassade och uppfyller standarden ANSI A117.1-2003.
- Enkla att montera och installera.
- Skåpet kan monteras platt med extern rörledning. Separat ram kan beställas.

Välj mellan olika kroppsduchutlopp genom att beställa infällda enheter och utlopp separat som passar just era installationskrav och er tillämpning.

t.ex. : 17 157 009 + 17 110 009

Nödduschhuvud, takmonterad, för inbyggnad

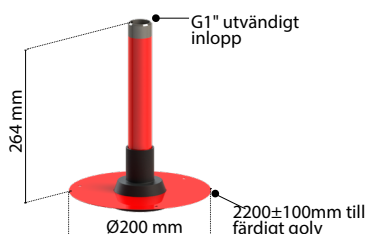

Vikt ca. 1 kg

Takmonterad, infällt, kroppsduchutlopp i mässing med kemiskt beständig BROEN-LAB Polycoat med självdränerande duschmunstycke. Arbetstryck ges på förmonterad ventil för kroppsduch.

Nr. 17 100 009 Andra modeller

Korrosionsskyddat

Nr. 17 100 004



Nödduschhuvud, takmonterad

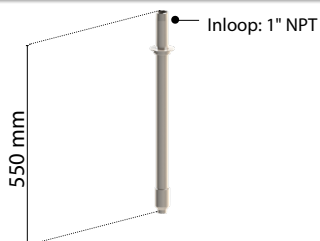

Vikt ca. 1 kg

Takmonterad, infällt, kroppsduchutlopp i rostfritt stål med självdränerande duschmunstycke.

Arbetstryck ges på förmonterad ventil för kroppsduch.

Nr. 17 901 830

Väggmonterad kroppsduchutlopp

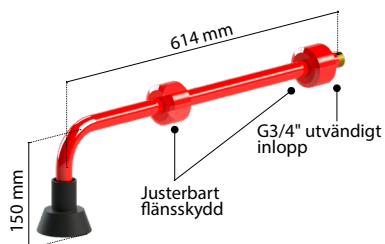

Vikt ca. 1,5 kg

Väggmonterad kroppsduchutlopp i mässing med kemiskt beständig BROEN-LAB Polycoat med självdränerande duschmunstycke. Inlopp G3/4" utvändigt gänga. Med justerbar fläns.

Arbetstryck ges på förmonterad ventil för kroppsduch.

Nr. 17 120 009

Andra modeller

Nr. 17 088 009

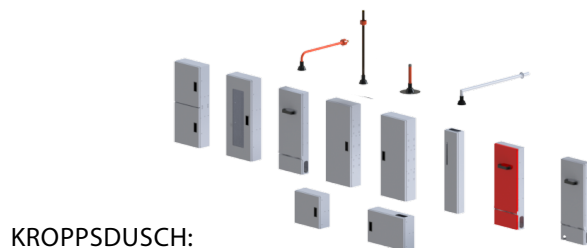
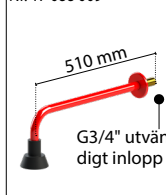

KROPPSDUSCH:

- Starkt, inbyggt reglerhandtag för kroppsduch.
- Valfritt utlopp för tak- eller väggmonterad kroppsduch.
- Förmonterad ventil för kroppsduch.

ÖGONSKÖLJNINGSENHET:

- Skåp och skåpdörr i rostfritt stål AISI 316L.
- Inbyggt avlopp (på modeller med dörr).
- Skåpdörren fångar upp vattnet och förhindrar spill på golvet.

Takmonterad kroppsduchutlopp

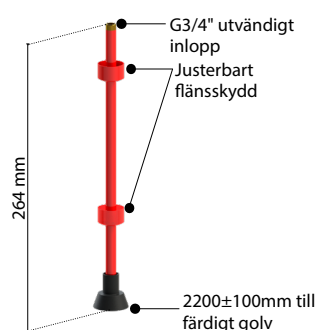

Vikt ca. 1,5 kg

Takmonterad kroppsduchutlopp i mässing med kemiskt beständig BROEN-LAB Polycoat och självdränerande duschmunstycke. Passar olika takhöjder genom justering av flänsen. Inlopp G3/4" utvändigt gänga. Arbetstryck ges på förmonterad ventil för kroppsduch.

Nr. 17 110 009

Andra modeller

Nr. 17 089 009



Korrosionsskyddat

Samma som ill. Polycoat men Korrosionsskyddat. Nr. 17 110 004

Utvändigt inlopp och fast fläns Nr. 17 089 004

Väggmonterad kroppsduchutlopp

Korrosionsskyddat



Handikappvänlig

Nr. 17 130 004

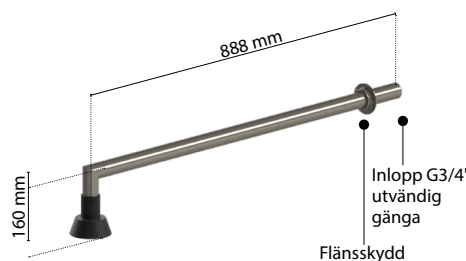

Vikt ca. 1,5 kg

Väggmonterad kroppsduchutlopp i rostfritt stål AISI 304, med självdränerande duschmunstycke. Inlopp G1" utvändigt gänga. Med justerbar fläns. Måtten överensstämmer med kraven i ANSI A117.1-2003. Arbetstryck ges på förmonterad ventil för kroppsduch.

Andra modeller

Nr. 17 088 004



NÖDDUSCHAR FÖR INBYGGNAD

Ögondusch, väggmonterad **Korrosionsskyddat**



Handikappvänlig

Nr. 17 156 009-3289

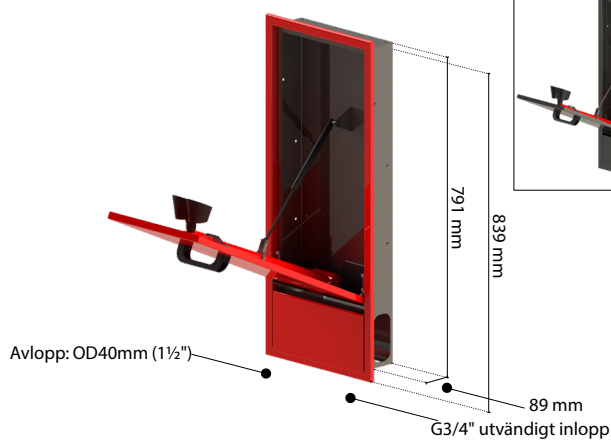

Vikt: cirka 10 kg

Infälld ögondusch med skåp, Handikappvänlig, i rostfritt stål AISI 316L lackerad med kemiskt beständig BROEN-LAB Polycoat, med två självdränerande duschmunstycken och inbyggd FLOWFIX (16 l / min). Skåpdörren aktiverar ögonduschen och fångar upp vattnet.

Min. arbetstryck 2 bar.

Nöddusch, väggmonterad, handmanövrerad **Korrosionsskyddat**

Korrosionsskyddat



Nr. 17 143 009-3289

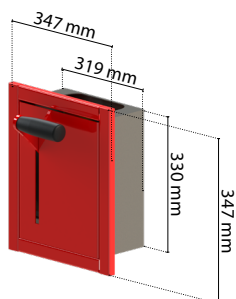

Vikt: Cirka 2,5 kg

Skåp infälld i väggen, i rostfritt stål AISI 316L lackerat med kemiskt resistent BROEN-LAB Polycoat, med manuellt styrd nöddusch och olika alternativ för duschanslutning. 1" ventil för ¾" eller 1" rör.

Min. arbetstryck 1 bar.

Ögondusch samt ventil till nöddusch, väggmonterad



Handikappvänlig

Korrosionsskyddat

Nr. 17 157 009-3289

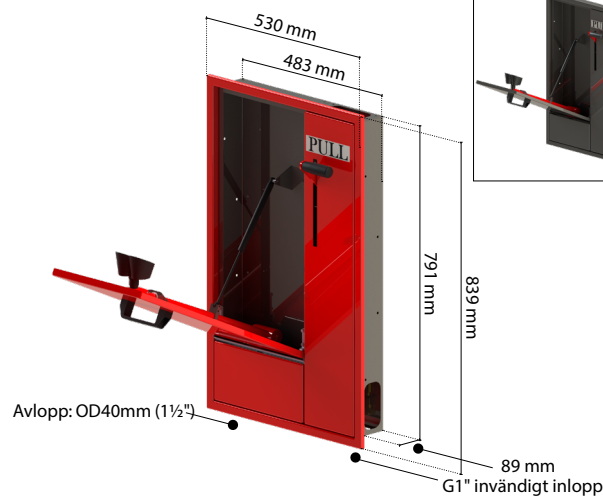
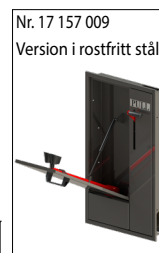

Vikt: Cirka 16 kg

Infälld handikappvänlig ögondusch med 1" ventil för nöddusch och skåp, i rostfritt stål AISI 316L lackerad med kemiskt beständig BROEN-LAB Polycoat, med två självdränerande duschmunstycken och inbyggd FLOWFIX (16 l / min.). Skåpdörren aktiverar ögondusch och fångar upp vattnet. Integrerad manuellt styrd 1"-ventil för nöddusch med olika alternativ för duschanslutning.

Min. arbetstryck 2 bar.

ORDERINFORMATION

- 17 1xx Y09 Skåp i rostfritt stål med röda inre delar
17 1xx Y09-3289 Pulverlackerad i rött rostfritt stålskåp med röda inre delar

XX hänvisar till modellen och Y till landskoden.

Landskod: 0 = internationell version med 40 mm avlopp
1 = Amerikansk version med 2" NPT-avlopp

KROPPSDUSCHAR

BROEN-LAB har utvecklat nya kroppsduschar som uppfyller standarderna EN15154-2 och ANSI Z358.1.

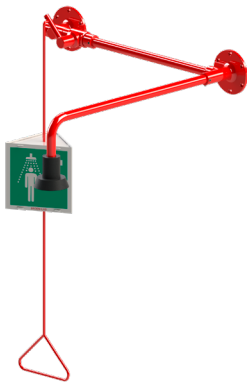

TEKNISKA DATA

Min. arbetstryck: 1 bar
Max. arbetstryck: 5 bar
Max. static pressure: 10 bar

MATERIAL I KONTAKT MED MEDIET

Plast: PPO
Metaller: Mässing
Gummi: EPDM

SÄKERHET

- Vattenflöde i enlighet med EN15154-1
- Spolbild i enlighet med EN 15154-1
- Märkning i enlighet med ISO 3864-1

ANVÄNDNING

- Plug and play-montering
- Starkare vägglister med 6 hål på kroppsdusch för friliggande rörledningar

TILLFÖRLITLIGHET

- Plug and Play-Reservdelar
- Design som förhindrar kalkavlagringar samt materialval
- Förbättrad funktionalitet
- Lång livslängd

Takmonterad kroppsdusch

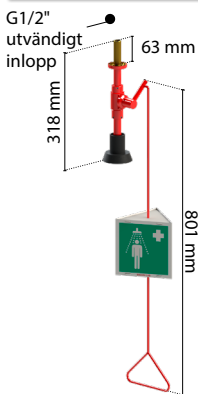

Nr. 17 580 009
RSK: 7957918

Vikt ca. 2 kg
Takmonterad kroppsdusch med självdränerande duschmunstycke. I mässing med kemiskt beständig BROEN-LAB Polycoat.
Min. arbetstryck: 1 bar.

Väggmonterad kroppsdusch

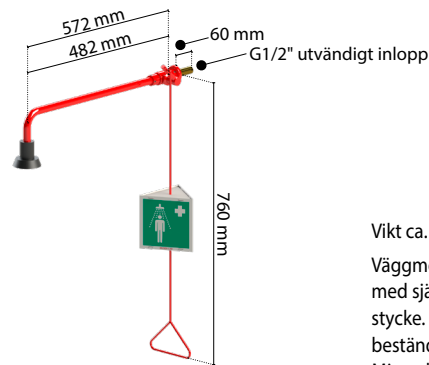

Nr. 17 581 009
RSK: 7957919

Vikt ca. 3 kg
Väggmonterad kroppsdusch med självdränerande duschmunstycke. I mässing med kemiskt beständig BROEN-LAB Polycoat.
Min. arbetstryck: 1 bar.

Väggmonterad kroppsdusch för friliggande rörledningar

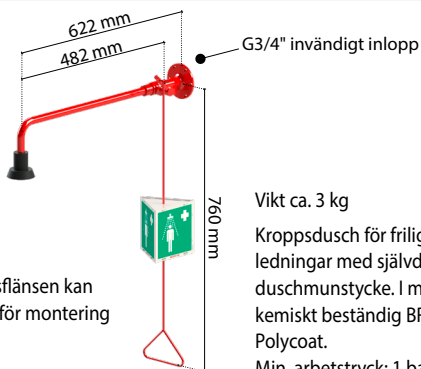

Nr. 17 582 009
RSK: 7957920
Nr. 17 582 009E
Inkluderar 700 mm anslutnings slang med G1/2" anslutningsmutter. Mer information finns på sidan 13

Väggstödsflänsen kan användas för montering (se sid. 12)

Vikt ca. 3 kg
Kroppsdusch för friliggande rörledningar med självdränerande duschmunstycke. I mässing med kemiskt beständig BROEN-LAB Polycoat.
Min. arbetstryck: 1 bar.

Kroppsdusch för väggmontage ovanför dörr

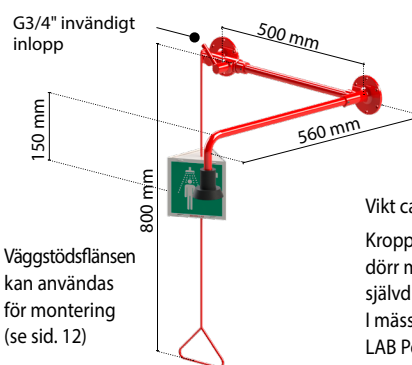

Nr. 17 587 009
RSK: 7957911
Nr. 17 587 009E
Inkluderar 700 mm anslutnings slang med G1/2" anslutningsmutter. Mer information finns på sidan 13

Väggstödsflänsen kan användas för montering (se sid. 12)

Vikt ca. 4,5 kg
Kroppsdusch för väggmontage ovanför dörr med friliggande rörledningar, med självdränerande duschmunstycke. I mässing med kemiskt beständig BROEN-LAB Polycoat.
Min. arbetstryck: 1 bar.

Kroppsdusch, takmonterad med takflänsar

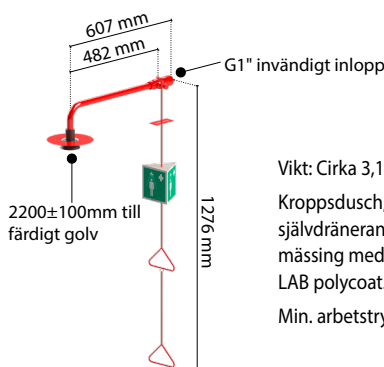

Nr. 17 660 009

2200±100mm till färdigt golv

Vikt: Cirka 3,1 kg
Kroppsdusch, takmonterad med självdränerande huvud och takfläns. I mässing med kemikalieresistent BROEN-LAB polycoat.
Min. arbetstryck: 1 bar.

Kroppsdusch, väggmonterad

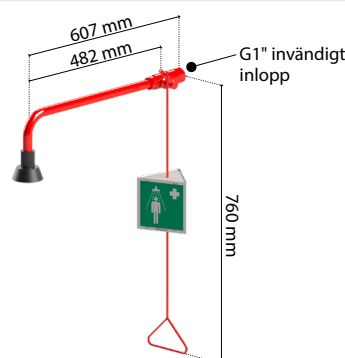

Nr. 17 575 009

Vikt: Cirka 2,5 kg
Kroppsdusch, väggmonterad med självdränerande duschhuvud. I mässing med kemikalieresistent BROEN-LAB polycoat.
Min. arbetstryck: 1 bar.

Modulär kroppsduch med ögon-/ansiktsduch och skål

Nr. 17 656009
RSK: 7976179

Nr. 17 656 009E
Inkluderar 700 mm anslutnings slang med G1/2" anslutningsmutter. Mer information finns på sidan 13

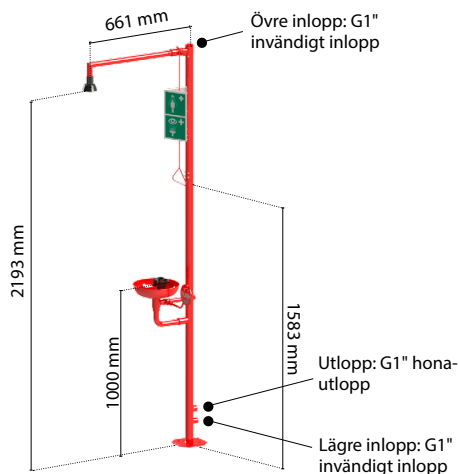

Vikt ca. 17 kg

Modulär kroppsduch med ögon-/ansiktsduch och skål. I mässing och rostfritt stål med kemiskt beständig, röd BROEN-LAB Polycoat och självdränerande duschmunstycke. Ögontvätt med inbyggd FLOWFIX för reglering av vattenflöde (16 l/min). Skål i rostfritt stål med integrerat utlopp. Min. arbetstryck: 1,5 bar.

Korrosionsskyddat - modulär

Nr. 17 656 004

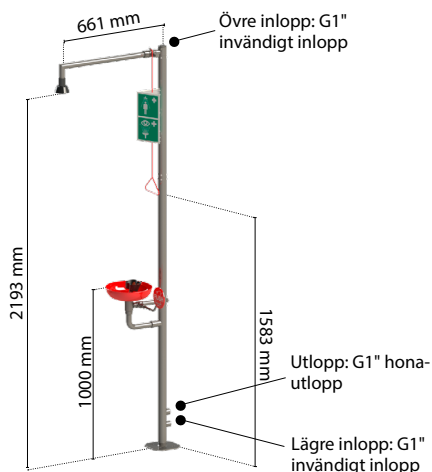

Modulär kroppsduch med ögon-/ansiktsduch och skål

Nr. 17 556 009
RSK: 7976178

Nr. 17 555 009E
Inkluderar 700 mm anslutnings slang med G1/2" anslutningsmutter. Mer information finns på sidan 13

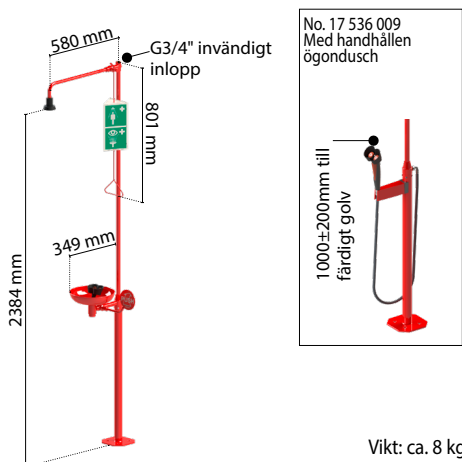

Vikt: ca. 8 kg

Modulär kroppsduch med ögon-/ansiktsduch och skål. I mässing och rostfritt stål med kemiskt beständig, röd BROEN-LAB Polycoat och självdränerande duschmunstycke. Ögontvätt med inbyggd FLOWFIX för reglering av vattenflöde (16 l/min). Skål i rostfritt stål med integrerat utlopp. Min. arbetstryck: 1,5 bar.

Modulär kroppsduch med ögon-/ansiktsduch och skål



Handikappvänlig

Nr. 17 657 009

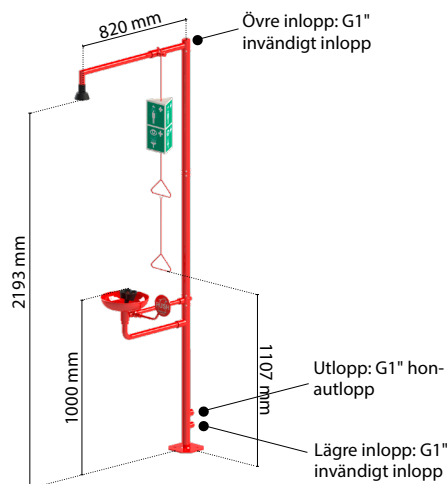

Vikt ca. 22 kg

Modulär kroppsduch med ögon-/ansiktsduch och skål. I mässing och rostfritt stål med kemiskt beständig, röd BROEN-LAB Polycoat och självdränerande duschmunstycke. Ögontvätt med inbyggd FLOWFIX för reglering av vattenflöde (16 l/min). Skål i rostfritt stål med integrerat utlopp. Min. arbetstryck: 1,5 bar.

Korrosionsskyddat - modulär

Handikappvänlig

Nr. 17 657 004

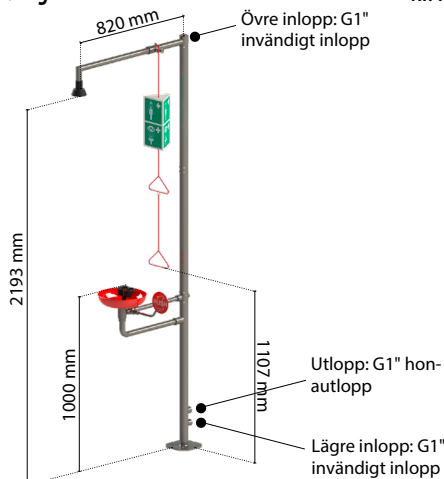

Väggmonterad kropps- och ögondusch

Nr. 17 552 009
RSK: 7976177

Nr. 17 552 009E
Inkluderar 700 mm anslutnings slang med G1/2" anslutningsmutter. Mer information finns på sidan 13

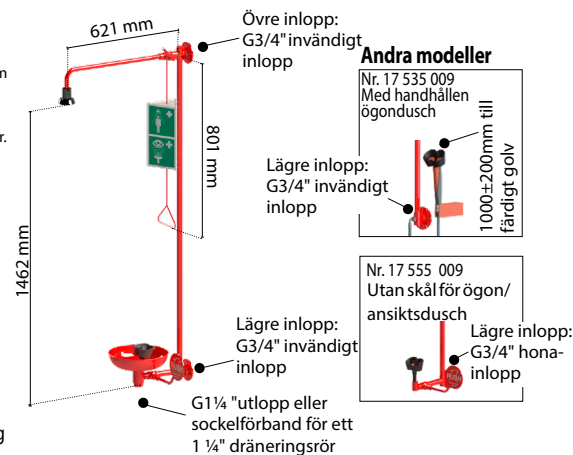

Vikt: ca. 10,5 kg

Modulär kroppsduch med ögon-/ansiktsduch och skål. I mässing och rostfritt stål med kemiskt beständig, röd BROEN-LAB Polycoat och självdränerande duschmunstycke. Ögontvätt med inbyggd FLOWFIX för reglering av vattenflöde (16 l/min). Skål i rostfritt stål med integrerat utlopp. Min. arbetstryck: 1,5 bar.

TILLBEHÖR FÖR NÖDDUSCHAR

Termostatiska blandningsventiler för ögon- och kroppsduchar

BROEN-LABS termostatiska blandningsventiler för ögon- och kroppsduchar tillhandahåller ljummet vatten (20-30 °C) för ögon-/handduchar och kroppsduchar.

Lösningen är avsedd att användas för en ögon/handdusch eller en kroppsduch.

Temperaturen är inställd på ljummet vatten från fabriken.

Den termostatiska blandningsventilen inkluderar följande funktioner i en och samma enhet:

- Felsäker på den varma sidan: om kallvattentillförseln skulle upphöra slår den inbyggda säkerhetsfunktionen automatiskt ifrån flödet av varmvatten. AUTOMATISK FUNKTION
- Felsäker på kallvattensidan: om varmvattentillförseln upphör, ser säkerhetsfunktionen till att tillräckligt kallvattenflöde upprätthålls. DET HÄR ÄR OCKSÅ EN AUTOMATISK FUNKTION
- Inkluderar backventiler på både kall- och varmvattensidan

Termostatiska blandningsventiler för ögonduch

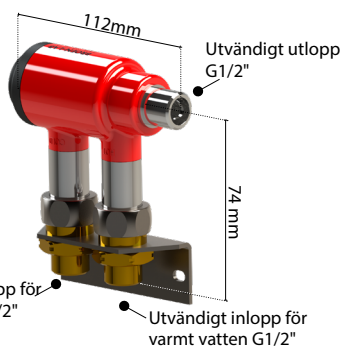

Blandningsventil skall finnas till ögonduch enligt svenska normer.

Vikt ca. 1,5 kg

Nr. 2703 007 1035:

Termostatiska blandningsventiler för ögonduch. Min. arbetstryck: 1 bar. Med väggbeslag.

Nr. 2703 009 1035:

Termostatiska blandningsventiler för ögonduch. Min. arbetstryck: 1 bar.

Termostatiska blandningsventiler för kroppsduch

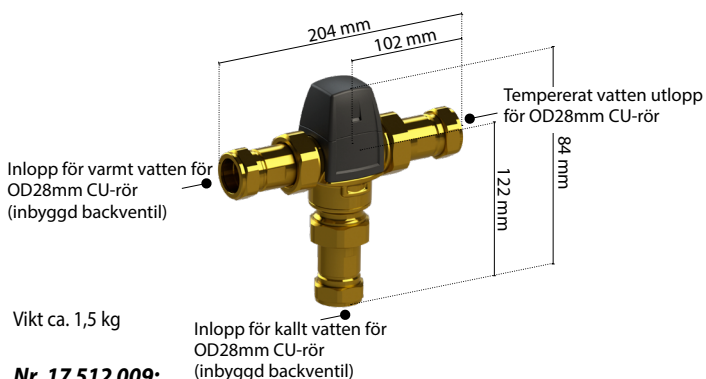

Nr. 17 512 009:

Termostatisk blandningsventil för kroppsduch för OD28mm CU-rör. Min. arbetstryck: 1.5 bar.

Nr. 17 513 009: (RSK: 7997553):

Modell med G1" inlopps-/utloppskopplingar

Skyltar för ögon- och kroppsduchar

Nr. 17 001 920

(Vikt ca. 0,23 kg)

Skylt (på dragstång) och kort med anvisningar för ögon- och kroppsduch



Nr. 17 002 27

(Vikt: ca. 0,03 kg)

Skylt med anvisningar och serviceinformation för kroppsduch



Nr. 96M0042

(Vikt ca. 0.01 kg)

Skylt för kroppsduch (dekal)



Nr. 17 001 910

(Vikt ca. 0,13 kg)

Skylt (på dragstång) och kort med anvisningar för kroppsduch



Nr. 17 002 28

(Vikt: ca. 0,03 kg) Skylt med anvisningar och serviceinformation för ögon- och kroppsduch

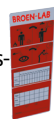

Nr. 96M0043

(Vikt ca. 0.01 kg)

Skylt för ögonduch (dekal)



Nr. 17 002 010

(Vikt ca. 0,15 kg)

Skylt (väggmonterad) och kort med anvisningar för ögon- och kroppsduch



Nr. 17 002 29

(Vikt: ca. 0,03 kg) Skylt med anvisningar och serviceinformation för ögonduch fontän

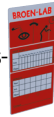

Nr. 96M0345

(Vikt ca. 0.01 kg)

Skylt med pil (dekal)



Nr. 17 001 900

(Vikt ca. 0,08 kg)

Skylt (väggmonterad) och kort med anvisningar för ögonduch



Nr. 17 002 30

(Vikt: ca. 0,03 kg) Skylt med anvisningar och serviceinformation för handhållen ögonduch



Nr. 96M0366

(Vikt: ca. 0,5 kg)

Golvklistermärke för att visa område som ska var fri.



Vajer (krav enligt svenska normer)

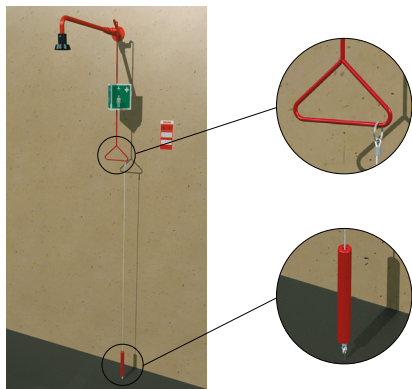

Nr. 17 90 164

En kabel kan installeras som supplement till dragstångslösningen, dvs. kabeln möjliggör aktivering av duschen vid golvnivå.

Flödesreglage



Vikt ca. 0,5 kg

Objekt nr.	Material	Storlek*	PN, bar
96P0062	Mässing	G ¾	25
96P0063	Mässing	G 1 ¼	25
96P0066	Rostfritt stål	G ¾	25
96P0068	Rostfritt stål	G 1 ¼	25

*Observera att flödesreglagets storlek bör vara en storlek större än nödduschens inlopp

- Bra tillförlitlighet
 - Lågtrycksförlust
 - Smutsbeständig
 - Hermetisk separering av elektriska och hydrauliska komponenter
- För användning i icke-explosionssäkra miljöer.

När vatten strömmar i anslutningsledningen till nödduschen aktiverar paddeln i flödesreglaget en elektrisk tungbrytare. Den här brytaren kan anslutas till valfri typ av varningssystem, som en larmcentral, ett signalhorn, en lampa eller liknande.

Fotpedal för manövrering av ögonduschar

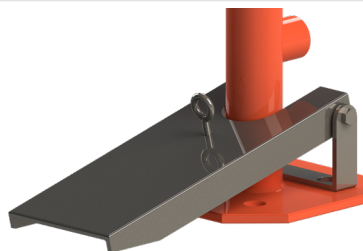

Vikt ca. 1 kg

Nr. 17 909.909

Fotpedal i aluminium och rostfritt stål för manövrering av ögonduschar. Kan kombineras med 17 919 009 om den monteras i 180° vinkel. (se sidan 20)
Levereras med alla monteringsbehör.

Flowfix regulatorenhet

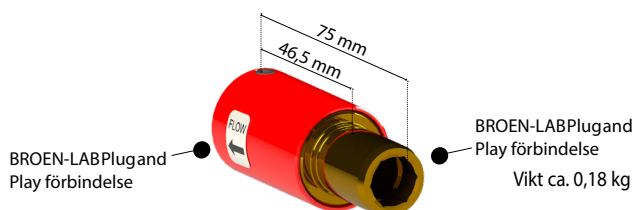

Enhet för att minska vattenflödet på en kombination eller kroppsdusch.

Objekt nr.	Flödes hastighet	Färg på flowfix (inuti)
17 552 239	50 l/m.	Röd
17 552 249	70 l/m.	Ljusblå
17 552 259	90 l/m.	Blå

Larm för nöddusch

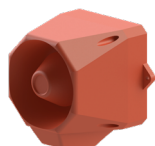

Nr. 17 851 95

Signal- och ljuslarm för nödduschar.

- ljudstyrka 112 dB(A)
- skyddad enligt IP66
- 32 larmtoner

Arbetstemperatur: -20 °C till 70 °C

Matningsström: 230 VAC, 50/60 Hz

För användning i icke-explosionssäkra miljöer.

Väggbeslag för kroppsduschar

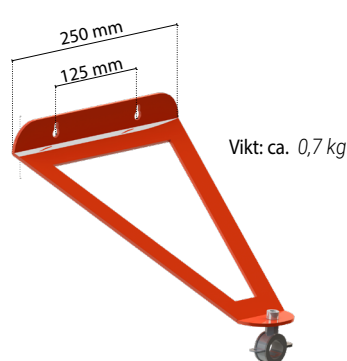

Nr. 17 001 079 1/2", 17 001 099 1"

Väggbeslag för stöd av väggmonterade kroppsduschar (storlek 1/2" eller 1").

Om du önskar mer information och tekniska datablad kan du ta kontakt med din BROEN-LAB säljrepresentant.



Standard 700 mm anslutnings slang med G1/2" anslutningsmutter passar alla nya modeller med hon G3/4". För andra krav, tveka inte att kontakta BROEN-LAB.



Lätt att installera på nuvarande rör

På BROEN-LAB fokuserar vi på kvaliteten i varje detalj för att hjälpa dig att arbeta smartare och minska installationstiden.



Ingen teflontape eller hampa behövs

För att minska installationstiden är anslutningen tät. Därför finns det inget behov av teflontape.



O-ringstättning

Dessutom garanterar O-ringanslutningen mindre risk för läckage och ökar säkerhetsnivån.



Se hur enkelt det är att ansluta

Inloppsslangar för nödduschar

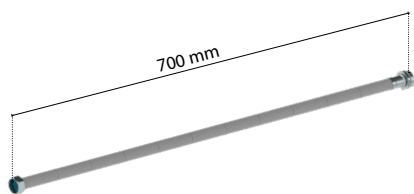

- Nr. 93i59370700 (haneanslutning G1"-hona G1" kopplingsmutter)
- Nr. 93i59330700 (haneanslutning G1"-hona G3/4" kopplingsmutter)
- Nr. 93i42330700 (RSK:7998035)
(haneanslutning G3/4"-hona G3/4" kopplingsmutter)
- Nr. 93i42370700 (RSK:7998036)
(haneanslutning G3/4"-hona G1" kopplingsmutter)

Material: Silikon
Flätning: Rostfritt stål
Invändig diameter: Ø15mm
Ytterdiameter: Ø21,5mm
Max. arbetstryck: 10 bar
Max. arbetstryck: 90 °C

Avloppsrör för nödduschar

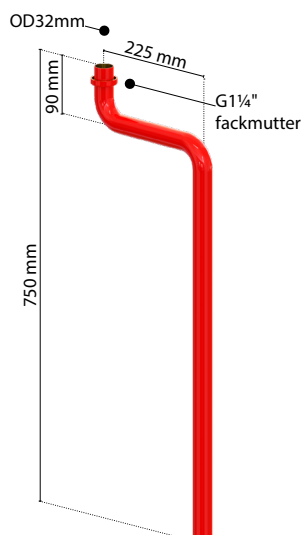

Nr. 17 556 579
RSK: 7998034

För extra dränering under skålen på kroppsduschar med ögon- / ansiktsdisk och skål

Kompatibel med:
17 552 009
17 528 009 + 17 528 004
17 541 009 + 17 541 004
17 556 009
17 533 009 + 17 533 004
17 653 009 + 17 653 004

TESTUTRUSTNING FÖR NÖDDUSCHAR

Testvagn för nödduschar

Nr. 17 851 929 - modell med inbyggd pump

Testvagn med eller utan inbyggd pump. Dräneringsslang ingår. Kapacitet: 90 l. Kan användas för nödduschar med eller utan varmvatten.
Vikt ca. 22 kg

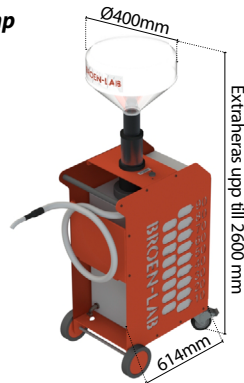

Testtratt för nödduschar

Nr. 17 001 08

Testtratt för testning av nödduschar tillverkad i PC (polykarbonat) med 2,2 m slang.

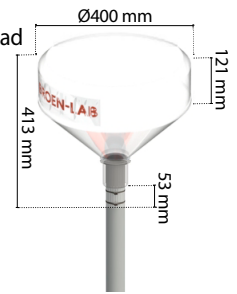

No. 27 99 008 10 01

Mätcylinder för kontroll av ögonduschar



FÖRSTA HJÄLPEN LÅDA

P7330058600002

BROEN-LAB NÖDDUSCHSYSTEM



Standard första hjälpen-kit innehållande

- Quick Clean Rengöringsservetter
- Quick cool Kylgel
- Quick stop Sårförbandspaket
- Elastiska plåster x 2
- Steril ögontvätt
- pH-ögontvätt
- Skylt
- Instruktioner
- Första hjälpen plan och kontroll

Det är också möjligt att konfigurera att du äger First Aid Kit genom att använda påfyllningskomponenterna nedan. Kontakta din BROEN-LAB-representant för hjälp.

PÅFYLLNING

Quick Clean

P7530071000000



Sterila rengörings-servetter som är perfekta för att rengöra huden och såren innan du klär dig på.

Quick Stop

P7530081000000



Sårförbandspaket som används för att skydda sår från ytterligare skador.

Quick Cool

P7530061000000



Förbränningsgel som lindrar smärta, om huden har varit i kontakt med heta ytor eller vätskor.

pH Neutral Ögonskölj

P7170031000000



PH Neutral är en fosfatbuffert som har en dokumenterad effekt på ögonskador, till exempel på grund av kemisk kontakt.

Elastiska plåster

P7530031000000



Elastiska plåster som följer hudrörelser och är bekväma att använda. Plåstren är extremt hudvänliga och låter huden andas.

Steril ögonskölj

P7170021000000



Steril ögonspolning för optimal hjälp om smuts, damm eller andra ämnen kommer i kontakt med ögonen.

För mer information och tekniska datablad, kontakta din BROEN-LAB-representant.

INTRODUKTION

Tusentals olyckor inom industrin sker varje år, även om stora mått av säkerhetsåtgärder vidtagits. Olyckor kan förorsakas av att personer utsätts för värme (brand, kokande vatten och olja, ånga etc.) eller frätande syror eller olika slag av partiklar i ögonen.



Dessa olyckor ger den skadade personen svår smärta, handikapp och kan i värsta fall leda till dödsfall.

Erfarenheter visar att konsekvenserna och det mänskliga lidandet efter liknande olyckor kan minskas drastiskt om vatten tillsätts direkt.

Det finns klara fakta att riskerna finns på många platser: laboratorier, kök, truckladdningsstationer, lager, kemiska anläggningar, på verkstäder och så gott som överallt där man utsätts för värme, frätande medel kan det ge allvarliga personskador.

Med dessa skäl rekommenderas installation av lämpligt nöddusch system som ett sätt att sänka dessa risker.

Placering och användning av nöddusch

Som ett första steg måste nödduschen placeras så nära riskstället som möjligt.

Kom ihåg att, om starka syror är inblandade, krävs det att man agerar omedelbart.

Vid installation av nöddusch, tänk då också på, att den måste vara lätt att nå vid alla tidpunkter.

BROEN-LAB nödduschar känns igen av deras rödlackerade nödduschar alternativt rödlackerad öppningsdragstång

De internationellt anpassade grafiska symbolerna för att identifiera nödduschar är alltid medlevererade.

Mobila och port nödduschar – se sid. 18



Kroppsduschar med varmvatten - se sid. 16-17



Välja rätt dusch

Det är många olika förhållanden som avgör vilken typ av nöddusch som är lämplig att installera. Det är viktigt att den enhet som väljs har konstruerats och testats i enlighet med befintliga standarder och att den är lämpad för den specifika tillämpningen, - **platsen och miljön!**

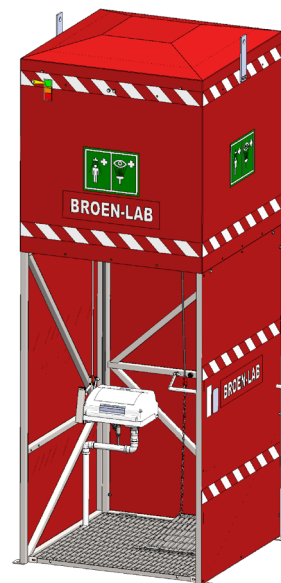

Tankduschar – se sid. 19

I det här avsnittet presenteras ett stort antal olika nödduschar från BROEN-LAB som kan installeras utomhus och användas i temperaturer ner till -35 °C.



UPPÄRMDA KOMBINATIONSDUSCHAR

Frysskyddade säkerhetsduschar av kombinationstyp för utomhusbruk, med uppvärmda och förisolerade rör. Levereras med fontän för ögon-/ansiktssköljning och diffuser för ögonbad med flexibel slang för behandling av medvetlösa eller rörelsehindrade personer.

Kroppsdusch med varmvatten
- Fristående med fontän för ögonsköljning

Kroppsdusch med varmvatten
- Fristående med fontän för ögonsköljning

-20°C

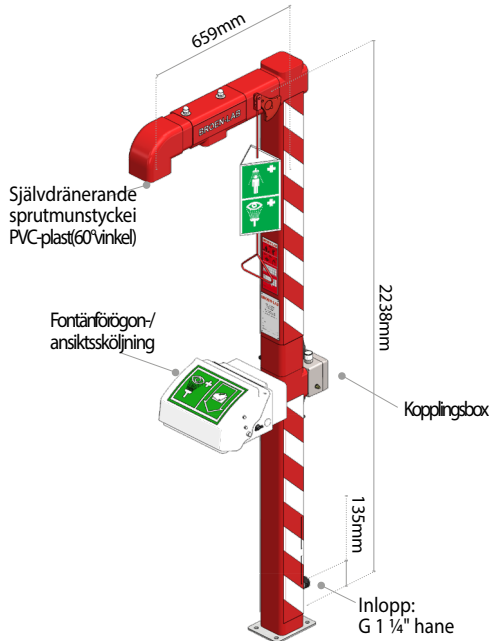

-35°C

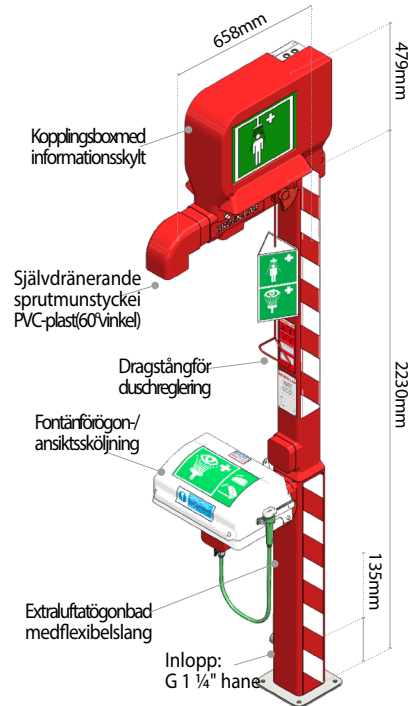

BROEN-LAB NÖDDUSCHSYSTEM

TEKNISKA DATA

Min. arbetstryck: 2 Bar
Min. arbetstemperatur: -20 °C
Vattenflöde: 115 l/min.
Matningsspänning: 230 VAC,
50/60 Hz

Uppvärt nedgrävt förlängningsrör (beställs separat, se sid. 20 för ytterligare information)



TEKNISKA DATA

Min. arbetstryck: 2 Bar
Min. arbetstemperatur: -35°C
Vattenflöde: 115 l/min.
Matningsspänning: 230VAC,
50/60Hz

Uppvärt nedgrävt förlängningsrör (beställs separat, se sid. 20 för ytterligare information)

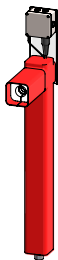

BESTÄLLNINGSPÅSÄTTNING



BROEN-LAB art. nr.	Material	Ex-klassad*	Min. arbetstemperatur	Fontän för ögonsköljning	Montering	Uppvärt nedgrävt förlängningsrör
H7 41 002 10 00 221 (RSK: 7976182)	Rostfritt stål	Ja	-20°C	Ja	Golv	Tillgänglig
H7 41 001 10 00 241 (RSK: 7976180)	Rostfritt stål	Ja	-35°C	Ja	Golv	Tillgänglig
H7 41 001 10 00 231	Rostfritt stål	Nej	-35°C	Ja	Golv	Tillgänglig

*Explosionssäker zon 1 och 2.

För mer information och tekniska datablad, kontakta din BROEN-LAB-representant.

UPPÄRMDA KROPPSDUSCHAR

Frostskyddade säkerhetsduschar av kombinationstyp för utomhusbruk, med uppvärmda och förisolerade rör.

Kroppsdusch med varmvatten - Fristående

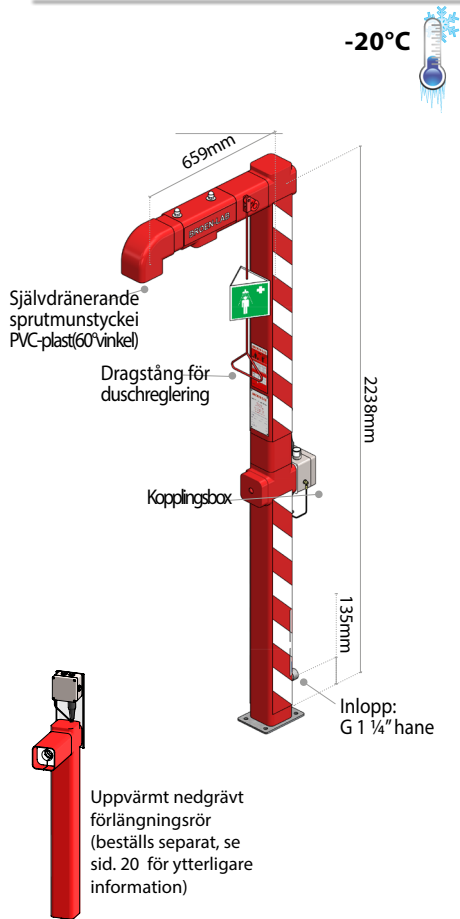

Kroppsdusch med varmvatten - Fristående

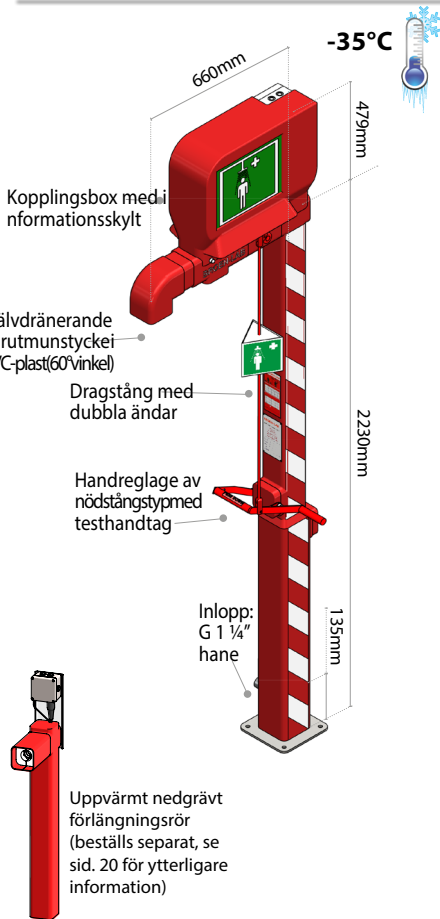

Kroppsdusch med varmvatten - Väggh monterad

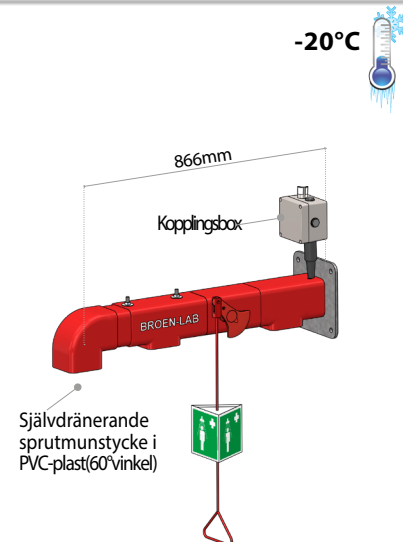

TEKNISKA DATA

Min. arbetstryck: 2 Bar
Min. arbetstemperatur: -20°C
Vattenflöde: 115 l/min.
Matningsspänning: 230VAC, 50/60Hz

TEKNISKA DATA

Min. arbetstryck: 2 Bar
Min. arbetstemperatur: -35°C
Vattenflöde: 115 l/min.
Matningsspänning: 230VAC, 50/60Hz

TEKNISKA DATA

Min. arbetstryck: 2 Bar
Min. arbetstemperatur: -20°C
Vattenflöde: 115 l/min.
Matningsspänning: 230VAC, 50/60Hz



BESTÄLLNINGSPÅSÄTTNING

BROEN-LAB art. nr.	Material	Ex-klassad*	Min. arbetstemperatur	Fontän för ögonsköljning	Montering	Uppvärt nedgrävt förlängningsrör
H7 21 002 10 00 221 (RSK: 7957924)	Rostfritt stål	Ja	-20°C	Nej	Golv	Tillgänglig
H7 21 001 10 00 241 (RSK: 7957922)	Rostfritt stål	Ja	-35°C	Nej	Golv	Tillgänglig
H7 21 001 10 00 231	Rostfritt stål	Nej	-35°C	Nej	Golv	Tillgänglig
H7 23 001 10 00 221 (RSK: 7923016)	Rostfritt stål	Ja	-20°C	-	Vägg	-

*Explosionssäker zon 1 och 2.

För mer information och tekniska datablad, kontakta din BROEN-LAB-representant.

UPPÄRMDA ÖGONDUSCHAR

Uppvärmda ögondusch, piedestalconterad

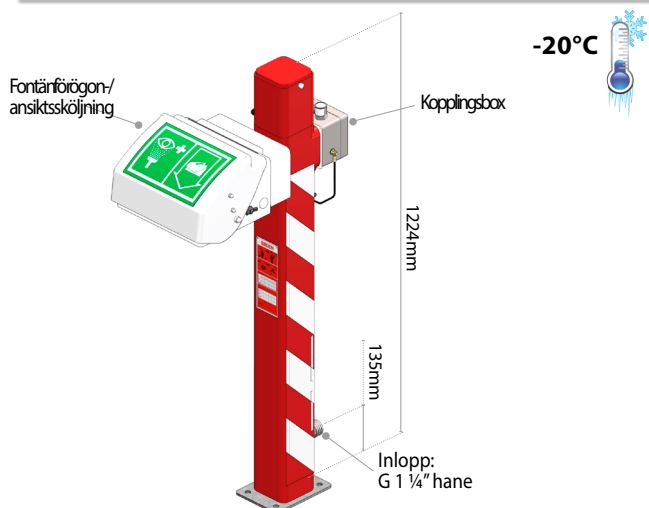

Piedestalconterad ögon-/ansiktfontän för nödsituationer utomhus, uppvärmda och förisolerade rör. Levereras med "oförstörbart" integrerat lock, luftade spridare, flödesreglering och självhäftande dekal.

TEKNISKA DATA

Min. arbetstryck: 2 Bar
Min. arbetstemperatur: -20°C
Vattenflöde 20 l/min.
Matningsspänning: 230VAC,
50/60Hz

Uppvärmtd nedgrävt förlängningsrör (beställs separat, se sid. 20 för ytterligare information)



ORDERING INFORMATION

BROEN-LAB art. nr.	Material	 Ex-klassad*	Min. arbets-temperatur	Montering	Uppvärmtd nedgrävt förlängningsrör
H7 31 001 10 00 221	Rostfritt stål	Ja	-20°C	Golv	Tillgänglig

*Explosionssäker zon 1 och 2.

MOBILA & PORTABLA NÖDDUSCHAR

Den mobila säkerhetsduschen för nödsituationer är avsedd som en del av första hjälpen i nödsituationer där det inte finns tillgång till vattentillförsel, och måste därför kompletteras med ytterligare dekontamineringsresurser.

Portabel nöddusch för ögon, ansikte och kropp (Ej varmvatten)

No. H7170011000303



TEKNISKA SPECIFIKATIONER

Kapacitet: 15 l
Min. arbetstemperatur: +1°C
Vattenflöde: 8 l/min.
Material: Rostfri cylinder

Mobil, slutet system 1200 L. Dusch och ögontvätt inkl. pump

No. H7470031000331

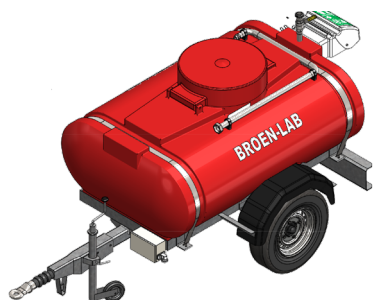

TEKNISKA SPECIFIKATIONER

Kapacitet: 1200 l
Min. arbetstemperatur: -10°C
Vattenflöde: 75 l/min.
Strömtilslutning: 230VAC, 50/60Hz
Material:
- Galvaniserad trailer i stål
- Röd polyethylentank

UPPVÄRMDA TANKDUSCHAR

En serie tankduschar med hög kapacitet för användning när varmt vatten är ett måste, eller där konstant vattentillförsel inte kan garanteras. De här enheterna behövs där vattentrycket eller flödes hastigheten inte är tillräcklig. Den här förbättrade serien omfattar olika modeller som lämpar sig för en mängd olika situationer.

Kroppsdusch med ögon- & ansiktstvätt & 1200 l tank

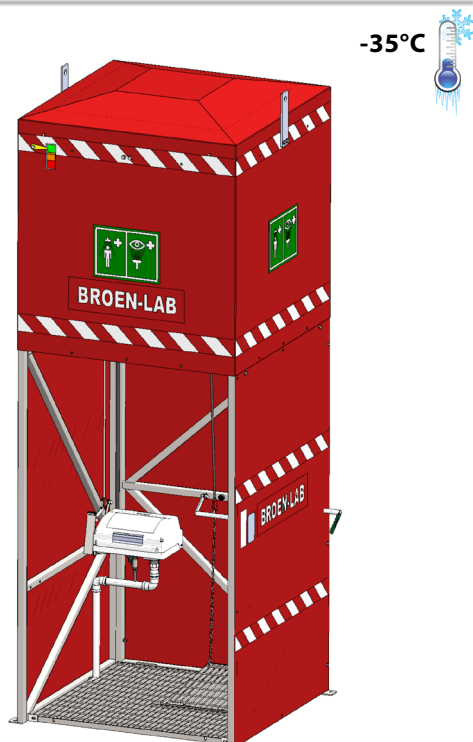

STANDARDKONFIGURATION

- 1200 l tank i polyeten med medeldensitet
- Stöd för ben och ram i rostfritt stål
- Baksida och sidopaneler i glasfiberplast
- Nivåindikator
- Kroppsdusch
- Ögon-/ansiktstvättfontän
- Nödreglerstäng för dusch
- Fotpanel för kroppsdusch

TEKNISKA DATA

Min. arbetstemperatur: -35°C
Vattenflöde: 75 l/min.
Matningsspänning: 230VAC, 50/60Hz

1200-litersmodellerna uppfyller nämnda standarder även utan anslutning till extern vattentillförsel.

För områden med höga utomhustemperaturer kan modeller med kylare levereras.

Oppvärmda modeller finns också tillgängliga.

BESTÄLLNINGSPÅSÖKNING

BROEN-LAB art. nr.	Material	 Ex-klassad*	Min. arbetstemperatur	Fontän för ögon-sköljning	Tankvolym
H7 61 003 10 01 241 (RSK: 7976186)	Rostfritt stål	Ja	-35°C	Ja	1200 l
H7 61 003 10 012 31	Rostfritt stål	Nej	-35°C	Ja	1200 l

*Explosionssäker zon 1 och 2.

För mer information och tekniska datablad, kontakta din BROEN-LAB-representant.

TILLBEHÖR FÖR UPPVÄRMDA DUSCHAR

Uppvärmtd nedgrävt förlängningsrör för kroppsduschar

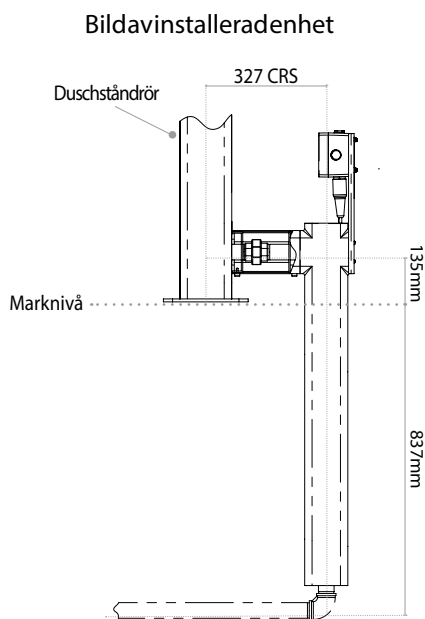
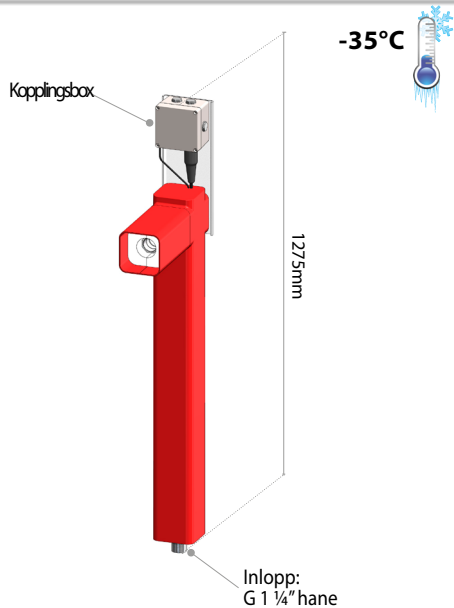

Uppvärmtd nedgrävt förisolerat förlängningsrör med värmekabel.

För anslutning till inkommande nedgrävd vattenledning.

TEKNISKA DATA

Min. arbetstemperatur: -35°C
Matningsspänning: 230VAC, 50/60Hz

BESTÄLLNINGSPINFORMATION

BROEN-LAB art. nr.	Material	 Ex-klassad*	Min. arbetstemperatur	Montering
H7 51 001 10 00 221	Rostfritt stål	Ja	-35°C	Nedgrävd

*Explosionssäker zon 1 och 2.

BROEN-LAB NÖDDUSCHSYSTEM

Fotpanel för reglering av uppvärmd ögonduschar

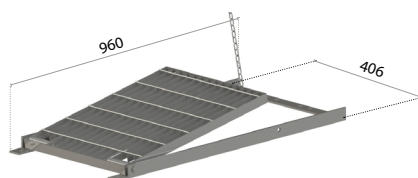

Vikt ca. 23 kg

Nr. 17 909 009 - Version i rostfritt stål

Kan kombineras med 17 909 909 om den monteras i 180° vinkel. (se sidan 12)

Fotpedal för reglering av uppvärmd ögonduschar



Nr. 17 804.009 - Version i rostfritt stål

För uppvärmda ögontvättar avsedda för användning ner till -20°C

Nr. 17 805.009 - Version i rostfritt stål

För uppvärmda ögontvättar avsedda för användning ner till -35°C

För mer information och tekniska datablad, kontakta din BROEN-LAB-representant.

Nödduschar är viktiga

Tusentals olyckor inom industrin sker varje år, även om stora mått av säkerhetsåtgärder vidtagits. Olyckor kan förorsakas av att personer utsätts för värme (brand, kokande vatten och olja, ånga etc.) eller frätande syror eller olika slag av partiklar i ögonen.

Dessa olyckor ger den skadade personen svår smärta, handikapp och kan i värsta fall leda till dödsfall.

Erfarenheter visar att konsekvenserna och det mänskliga lidandet efter liknande olyckor kan minska drastiskt om vatten tillsätts direkt.

Det finns klara fakta att riskerna finns på många platser: laboratorier, kök, truckladdningsstationer, lager, kemiska anläggningar, på verkstäder och så gott som överallt där man utsätts för värme, frätande medel kan det ge allvarliga personskador.

Med dessa skäl rekommenderas installation av lämpligt nöddusch system som ett sätt att sänka dessa risker.

Placering och användning av nöddusch

Som ett första steg måste nödduschen placeras så nära riskstället som möjligt.

Kom ihåg att, om starka syror är inblandade, krävs det att man agerar omedelbart.

Vid installation av nöddusch, tänk då också på, att den måste vara lätt att nå vid alla tidpunkter.

BROEN-LAB's nödduschar känns igen av deras rödlackerade nödduschar alternativt rödlackerad öppningsdragstång

De internationellt anpassade grafiska symbolerna för att identifiera nödduschar är alltid medlevererade.

Användning

Alla BROEN-LAB's nödduschar är konstruerade för enkelt utnyttjande. Detta möjliggör att efter en aktivering, kan duschen med säkerhet användas och att sköljning sker utan någon ytterligare åtgärd.

Denna enkla användning tillåter också den skadade personen att använda båda händerna för att hålla sina ögon öppna för effektiv sköljning, eller att ta av kläder under duschen eller för att ge de utsatta områdena bästa möjliga behandling.

På ögonduschens munstycke sitter en gummikåpa som skyddar den utsatta personen från att skada sig oavsiktligt. Munstyckena är dessutom skyddade mot damm och smuts genom locken som automatiskt avlägsnas vid det första flödet av vatten.

Vattentryck och temperatur

Nödduschar ska vara anslutna till det kommunala tappvattensystemet, eller av motsvarande kvalitet, som betyder rent och fräscht vatten.

Till det rekommenderas att vattentemperaturen ska hållas mellan 20-30°C, för att ge den ultimata effekten, personlig komfort och att samtidigt undvika hypotermia.

Alla ögonduschar levereras med FLOWFIX flödeskontroll, som garanterar ett konstant flöde av vattnet. Illustrationerna kommer att visa duscharnas kapacitet.

Underhåll och Information

När en nöddusch installeras, måste relevant säkerhetsrådgivning, instruktion om användning och underhåll ske. Grundinformation som användaren måste bli informerad om är:

- Nödduschens placering
- Aktivering av nödduschen
- Hur man ska agera i en nödsituation

BROEN-LAB rekommenderar användaren, att kontrollera installerade nödduschar en gång per vecka.

Underhåll och information

Vid installation av akuta duschsystem, skall den berörda säkerhetsrådgivaren ge anvisningar om drift och underhåll!

Som grundläggande information den potentiella användaren måste informeras om:

- Placeringen av nöddusch systemet
- Hur den fungerar och
- Hur man beter sig i en nödsituation

BROEN-LAB rekommenderar användare att kontrollera installerade akutduschsystem en gång i veckan.

I NÖDSITUATION

Vid en olycksituation där person är utsatt för brännskada, syror och/eller andra frätande ämnen:

Börja skölj omedelbart, sekunder räknas

Ta av kläder som kan ha blivit smittade

Fortsätt att skölja

Vid ögonskada, håll ögonlocken öppna och fortsätt att skölja

Ring en ambulans, fråga en doktor om råd

Fortsätt skölja i ambulansen.

Håll spolning på akuten och under transporten till den speciella avdelningen.

Om blåsor uppstår informera läkare om den relevanta substansen och om möjliga åtgärder

SNABBT AGERANDE, KAN BLI EN AVGÖRANDE FAKTOR

PERSONLIG SKÖLJ STATION

De första sekunderna efter en ögonskada är ofta de mest kritiska. Det är viktigt att en nöddusch är placerad nära riskstället, för att kunna minimera skadan.

Huvudskälet till nödduschinstallation, är att omedelbart kunna nå sköljning. När detta är fullbordat, ska den skadade personen fortsätta skölja ögonen i minst 15 minuter, till ambulans når fram.

REF: A1 PERSONAL WASH UNIT, ANSI Z358.1-2014.

INTERNATIONELLA STANDARDER

EN 15154-1&2

(European Committee for Standardization)

HUVUDKRAV

- Vattnet som levereras av kroppsduschen skall ha konstant flöde i enlighet med nationella bestämmelser vid en flödestryck som anges av tillverkaren. Flödestrycket skall anges och mätas där duschen är ansluten till vattensystemet. Kroppsdusch ska kunna leverera denna vattenmängd i minst 15 minuter. Obs: Om inga nationella eller lokala föreskrifter gäller, ett konstant flöde av min. 60 l / min behövs.
- Det ska endast vara möjligt att justera spridningen och vattenflödet med verktyg. Duschmunstycke ska vara självdränerande mellan ventilen och utloppet. Duschmunstycke ska vara löstagbar för underhåll men endast med hjälp av ett verktyg.
- På ett avstånd 700 mm under dusch huvudet, måste 50% (+/-10%) av den mängd vatten som levereras falla i en cirkel med en radie på 200 mm, vattennivån i de olika facken i den här cirkeln får inte avvika med mer än 30% från medelvärdet. Vid denna mätning nivå, skall det område som nås av minst 95% av vattnet begränsas till en cirkel med en radie på 400 mm. Hastigheten på vattenspray skall vara tillräckligt låg för att vara icke-skadlig för användaren.
- Duschmunstycke ska vara utformad för att installeras så att dess lägre kant är (2200 + / - 100) mm ovanför den nivå som användaren står.
- Ventilen får inte stängas automatiskt när den har öppnats. Riktningen för drift ventilställdon skall vara klart synlig och tydlig.

FRI YTA

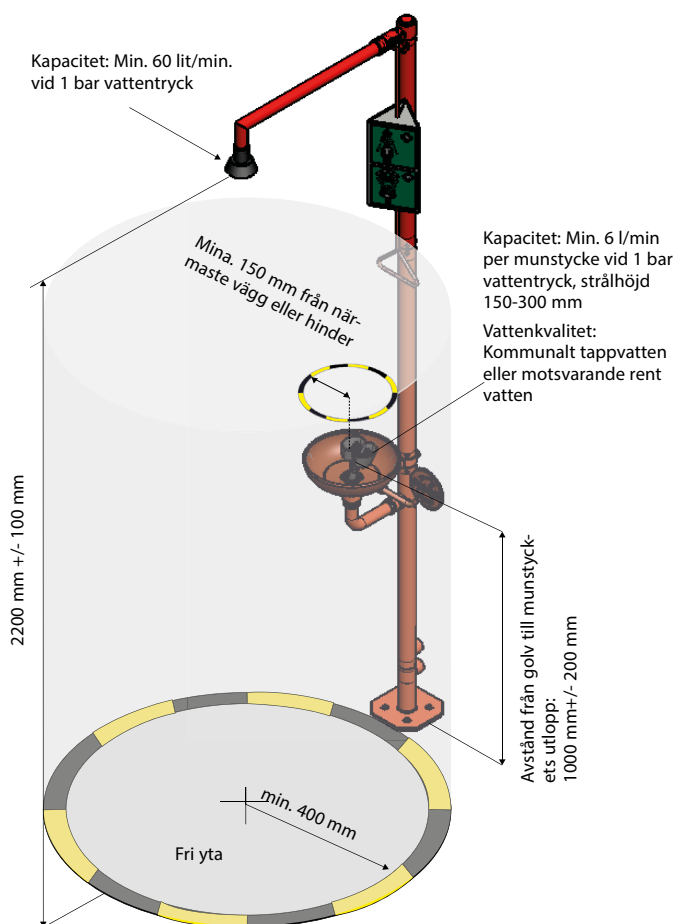

VATTENSPRIDNING

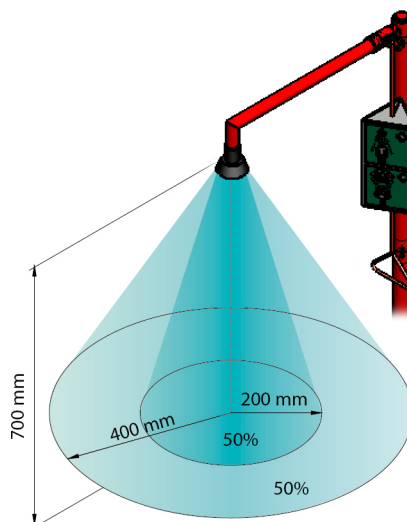

TYPPROVNING AV VATTENDISTRIBUTION

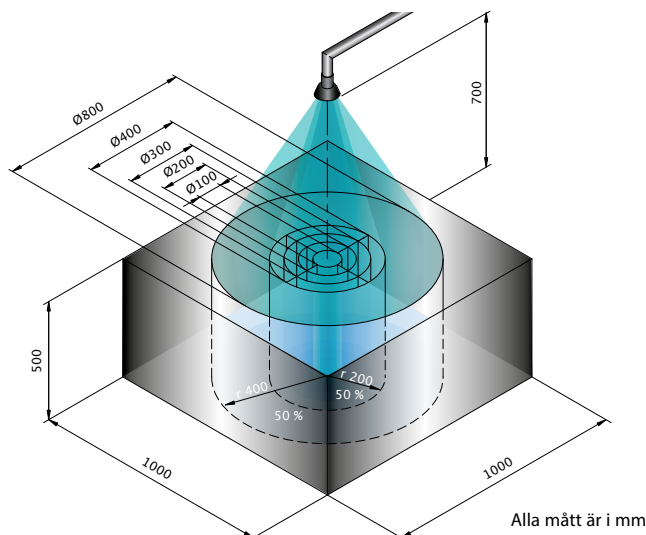

Se www.BROEN-LAB.com för en 3: e parts certifikat för EN 15154

INTERNATIONELLA STANDARDER

NORM ANSI Z 358.1

(American National Standard Institute)

HUVUDKRAV

- Ögonduschar ska vara placerade nära riskstället, så att man kan nå dem inom max 10 sekunder för omedelbar användning
- Ögon/ansiktsdusch ska kunna ge minst 11,4 lit. vatten/minut i minst 15 minuter (ref.: 6.1.6).
- Öppningshandtaget på nödduschen ska vara placerad på en max höjd av 175,3 cm över golvet (ref.: 4.2).
- Ventilen ska gå ifrån "off" till "on" position inom 1 sekund eller mindre och ska kunna stanna öppet läge utan någon ytterligare åtgärd. (ref.: 4.2).
- Nödduschar ska kunna ge minst 75,7 lit. vatten per minut i minst 15 minuter (ref.: 4.1.4).
- Vattnets omkrets ska minst vara 50,8 cm på en höjd av 152,4 cm över golvet.(ref.: 4.1.4).
- Duschhuvudet ska vara placerad på en höjd inom 208,3 cm till 243,8 cm över golvet. (ref.: 4.4.1).
- Vattenstrålen från ögon/ansiktsduschen måste befinna inom höjd av 83,8 cm till 134,6 cm över golvet. (ref.: 5.4.4).
- Nödduschen ska vara aktiverad minst en gång per vecka. (ref.: 4.6.2).
- Tempererat vatten är ett krav i alla duschar. (ref.: 4.5.6 + Safety considerations - B5).

Ref.: ANSI Z 358.1-2014

FRI YTA

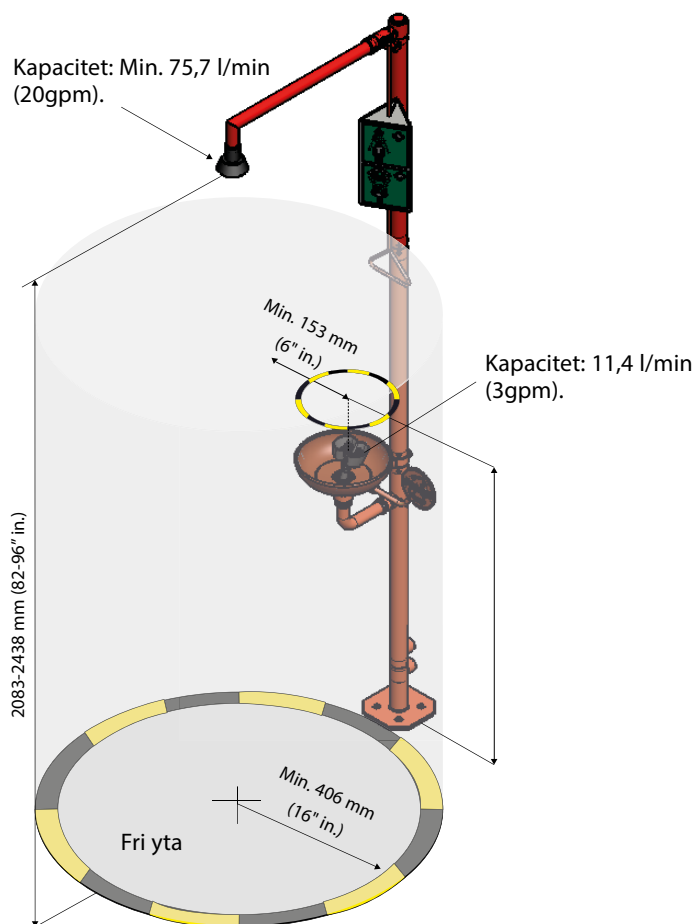

En ögondusch är enda anledningen till att frågå reglerna, när det gäller öppen yta för nödduschen.

VATTENSPRIDNING

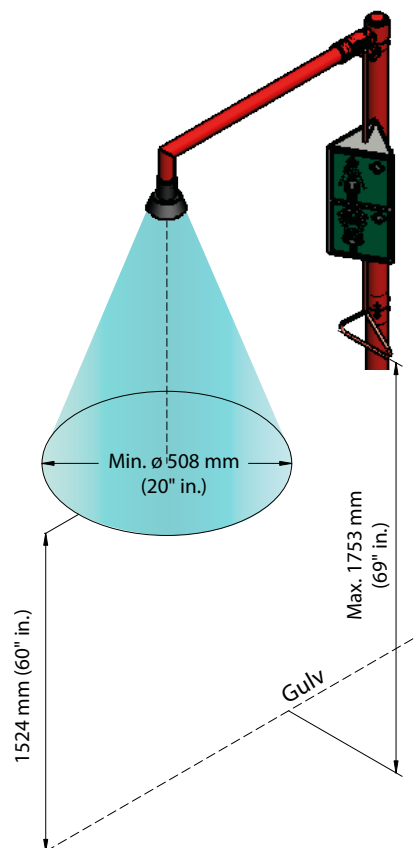

Se www.BROEN-LAB.com för en 3: e parts certifikat för ANSI Z358.1 - 2014

MATERIAL SPECIFIKATION

Duschsil	Mässing/PP eller PPO
Ståndarrör	Rostfritt stål (AISI 304) mässing eller PP
Gummikoppar	EPDM
Dammskyddslock	POM
Uppsamlingskål	Rostfritt stål (AISI 304)
Ytbehandlad i en kemisk resistent "BROEN-LAB Polycoat" (polyester pulverlack) eller "Stanniloy" beläggning (en hög rostskyddsbehandling, baserad på tenn/nickel).	

MIN. ARBETSTRYCK (DYNAMISK)

Se enskilda produkter.

MAX STATISKT TRYCK

kPa	kN/m ²	bar	psi
1000	1000	10	145

SJÄLVDRÄNERANDE DUSCHHUVUD

BROEN-LAB har utvecklat ett nytt självdränerande duschhuvud, som överensstämmer med både EN15154:1 och ANSI Z358.1 - standard 2014.

BROEN-LAB har 3:e parts certifikat för EN 15154 och ANSI Z358.1. Det självdränerande duschhuvud kräver för optimal funktion min. 1 bar (14,5 psi) och max. 5 bar (72.5 psi) dynamiskt vattentryck.

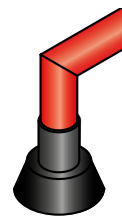

FÖRDELAR:

- ✓ Självdränerande - Hindrar bakterier och kalkbeläggning
- ✓ Följer ny EU-standard angående vattenspridning.
- ✓ Kemiskt motstånd PPO plast
- ✓ Mjuk vattenspridning
- ✓ Anslutning för 1/2", 3/4" och 1"

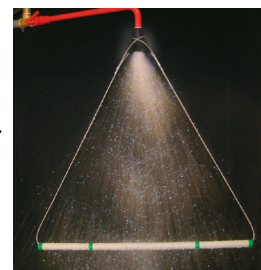

BERÄKNING AV FLÖDE OCH DYNAMISKT TRYCKFALL

Dimensionering kan göras enligt följande formler:

$$K_v = \frac{q_v [\text{m}^3/\text{h}]}{\sqrt{\Delta P [\text{bar}]}} \quad \text{eller} \quad q_v = K_v \times \sqrt{\Delta P} \quad \text{eller} \quad \Delta P = \left(\frac{q_v}{K_v}\right)^2$$

Where

K_v = flöde [m³/h] eller [lit./sek] at 1 bars tryckfall

q_v = flöde [m³/h] eller [lit./sek]

ΔP = tryckfall [bar]

1) Vänligen notera att ögonduschar med inbyggd FLOWFIX har ett förbestämt flöde.

Exempel:

Vilket tryck krävs för att få ut 75 lit./min. (1,25 lit./sek.) för nöddusch DN 15 ?

$$\Delta P = \left(\frac{q_v}{K_v}\right)^2 = \left(\frac{1,25 [\text{lit./sek}]}{1,08 [\text{lit./sek}]}\right)^2 = 1,34 [\text{bar}]$$

Vilket flöde förväntas på en fristående nöddusch, toppansluten, vid ett tryckfall på 1,5 bar ?

$$q_v = K_v \times \sqrt{\Delta P} = 1,10 [\text{lit./sek}] \times \sqrt{1,5 [\text{bar}]} = 1,35 \text{ lit./sek} = 80,8 \text{ lit./min.}$$

FLOWFIX

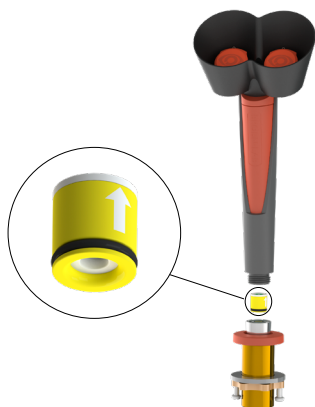

FLOWFIX är en flödesbegränsare som är inbyggd i de flesta av BROEN-LAB's ögon- och hand/ögon duschar. FLOWFIX reglerar vattenflödet oavsett vattentryck.

Minimumtrycket trycket måste emellertid vara minst 1 bar dynamiskt tryck.

SYMBOLER:



Ögondusch



Nöddusch



Handikapnöddusch

K_v VÄRDE

Typ av dusch	Ögondusch utan FLOWFIX ¹⁾	Kroppsdusch 1/2"	Kroppsdusch 3/4"	Kroppsdusch 1"	Fristående nöddusch, ansl. topp	Fristående nöddusch, ansl. botten	Termostatisk skyddsblandare 27030071035	Termostatisk skyddsblandare 17 512 009
K_v -värde	m ³ /h	0,75	3,89	4,3	5,31	3,97	2,99	1,25
	l/sec	0,21	1,08	1,19	1,48	1,10	0,83	1,44

ANTECKNINGAR

HEADQUARTER

BROEN-LAB A/S

Drejervaenget 2
5610 Assens
Denmark

Tel. +45 6376 6376
Fax +45 6471 2476

lab@broen-lab.com
broen-lab.com

INTERNATIONAL OFFICES

BROEN-LAB Ltd.

Tel. +44 121 522 4515
Fax +44 121 522 4535

lab@broen-lab.com
broen-lab.com

BROEN-LAB Singapore Pte. Ltd.

25 International Business Park
#04-60A German Centre
Singapore 609916

Tel. +65 6298 0662
Fax +65 62 98 04 68

lab@broen-lab.com
broen-lab.com

BROEN-LAB GmbH

Tel. +45 6376 6376
Fax +45 6471 2476

lab@broen-lab.com
broen-lab.com

BROEN-LAB Sverige AB

Tel. +45 6376 6376
Fax +45 6471 2476

lab@broen-lab.com
broen-lab.com

BROEN-LAB Inc.

15 Constitution Drive
Suite 122
NH 03110
Bedford
USA

Tel. +1 603 310 5089

lab@broen-lab.com
broen-lab.com

BROEN-LAB develops, manufactures and sells Laboratory Fittings, Emergency Shower Systems and Eye Wash Systems into a broad spectrum of laboratories and industrial locations; sectors include Pharmaceutical, Food&Beverage and Academia. Our expertise and product quality ensure optimal solutions compliant to all relevant international norms setting new standards in risk mitigation in modern research and development facilities.

BROEN-LAB offers solutions that ensure the functionality, compliance, hygiene, durability and safety are of the highest priority. For more than 50 years our products have been integrated into a wide variety of workplaces, laboratories, hospitals and industrial locations, with features that are assessed and designed to be flexible, durable and compliant offering a broad range of options tailored to each location. This inherent design integrity provides confidence in the solution adopted wherever in the world these are applied.

BROEN-LAB is a collaboration partner in the design and layout of your next laboratory and it's integrated safety.



BROEN-LAB A/S ISO 9001 certification

In September 1991 BROEN-LAB A/S was certified according to ISO 9001 as one of the first Danish companies. The certification was carried out by Bureau Veritas, Denmark, for our Danish site in Assens.

The quality management system of BROEN-LAB A/S now complies with detailed specifications laid down by the internationally acknowledged EN ISO 9001:2015. This certification will further contribute to reputation for quality and reliability of BROEN-LAB A/S.

BROEN-LAB A/S ISO 14001:2015 certification

In December 2022 we got certified according to ISO 14001 in Environmental certification. The new certification was carried out by Bureau Veritas, Denmark, for Danish site in Assens. The Environment ISO14001 management system of BROEN-LAB A/S is included in internationally acknowledged EN ISO 9001:2015. Both certifications furthermore contribute to reputation for quality and reliability of BROEN-LAB A/S.